

*Wir danken Ihnen für den Kauf dieses Produktes aus unserem Hause.  
Alle Angaben nach bestem Wissen und Gewissen, jedoch ohne Gewähr.  
Allzeit gute Fahrt wünscht Ihnen Ihr KEDO -Team*

**Artikel-Nr.: 31259**  
**Montageset für XT500-Powerdynamo**

**Set:**

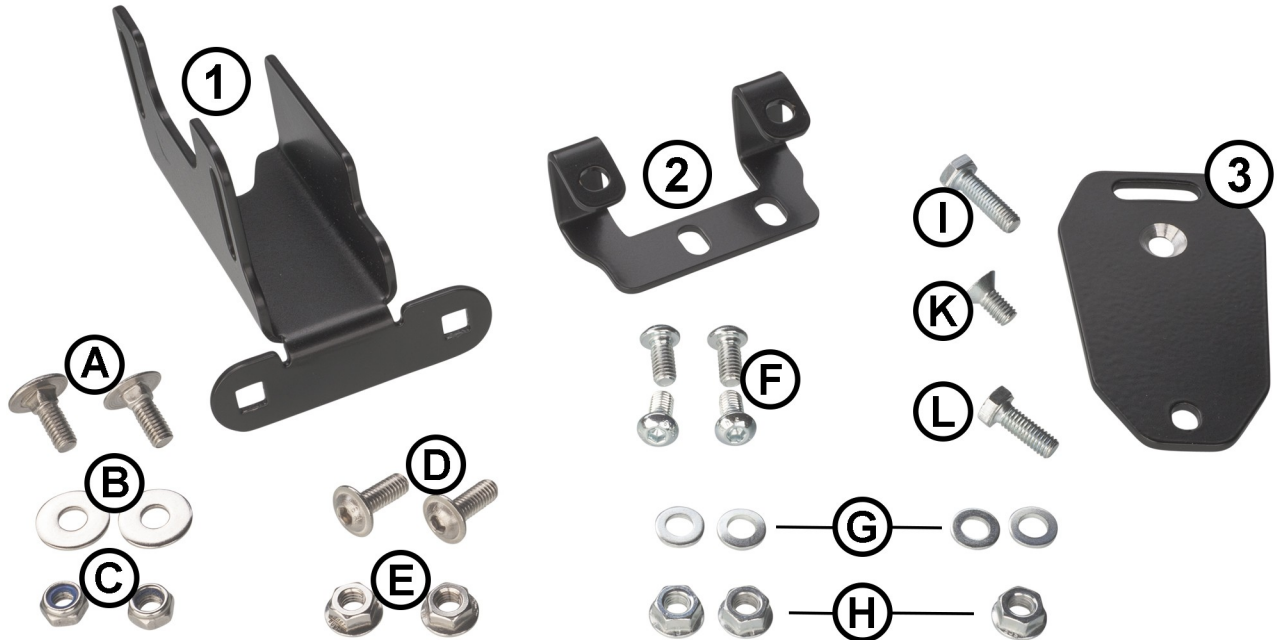

Alle Angaben nach bestem Wissen und Gewissen, jedoch ohne Gewähr. - All information to the best of our knowledge and belief, but without guarantee.

## Montage der Zündspule - Assembly of the ignition coil

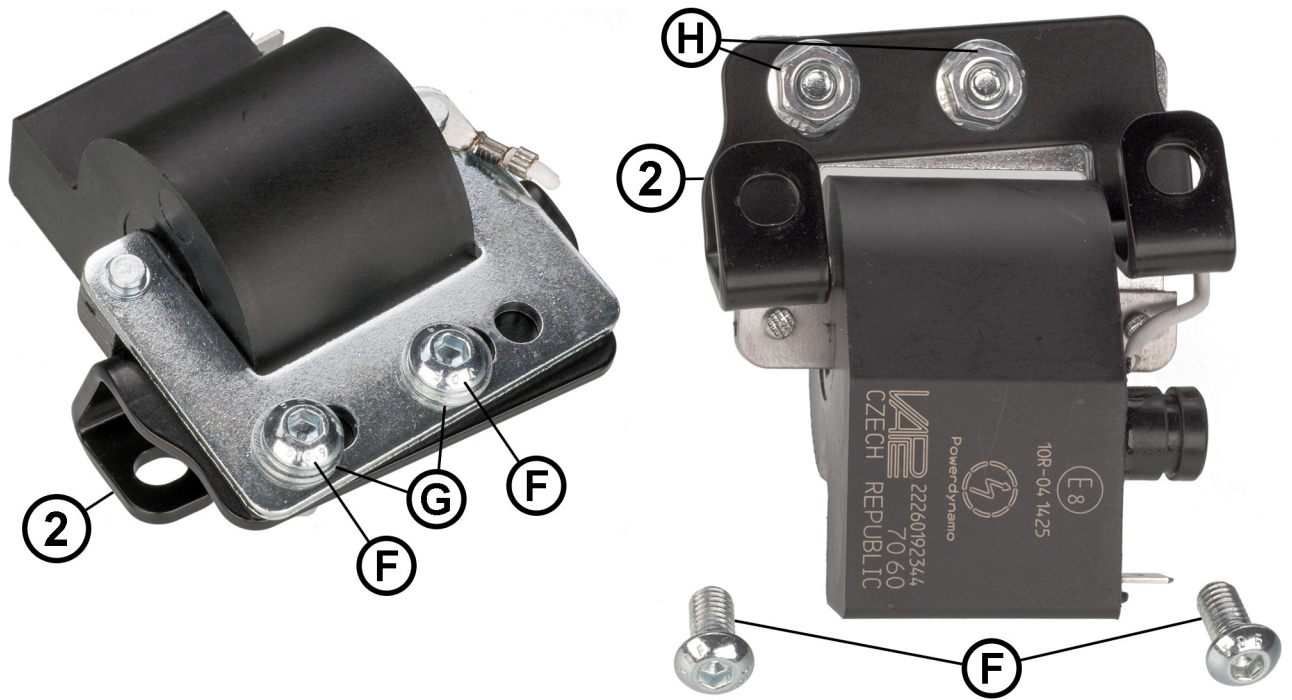

**DE** Die Zündspule – wie gezeigt - locker auf den Halter (2) montieren.

**EN** Loosely mount the ignition coil on the bracket (2) as shown.

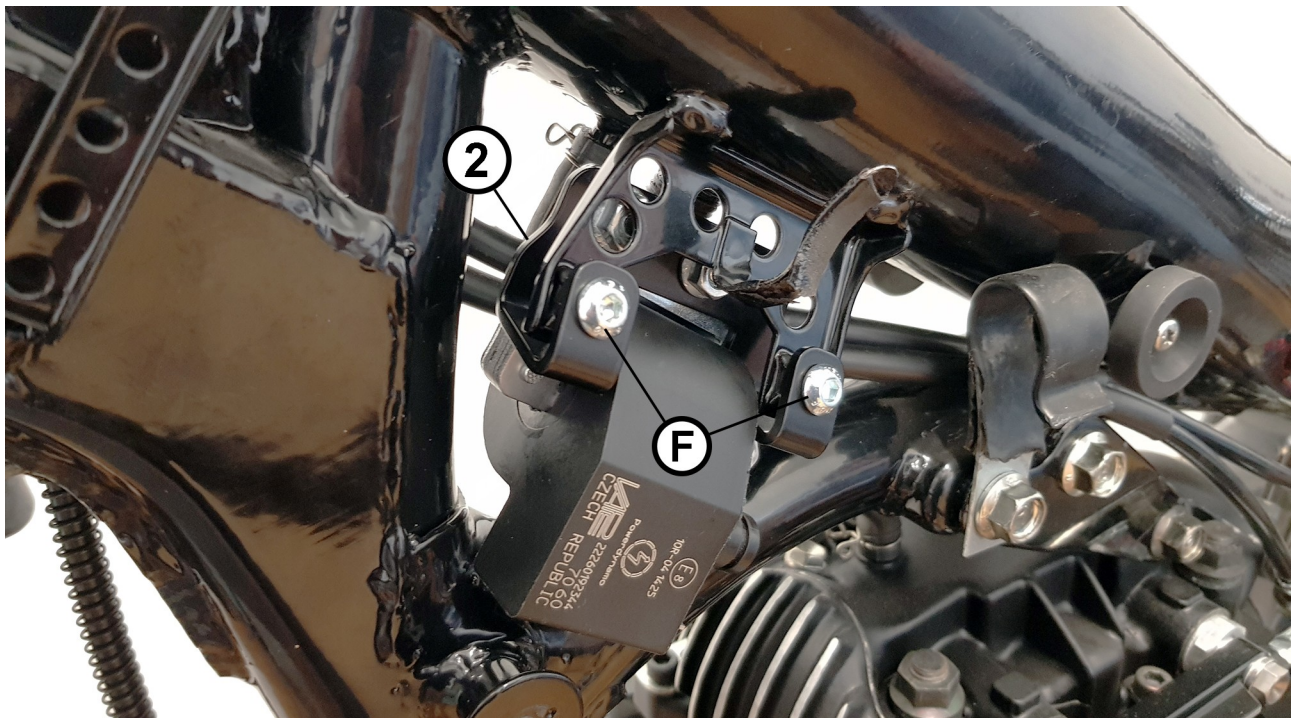

**DE** Den vorbereiteten Halter (2) mit der Zündspule am gewohnten Haltepunkt verschrauben. Die Zündspule ausrichten und vormontierte Verschraubung mit dem Halter fest anziehen.

**EN** Screw the prepared bracket (2) including the ignition coil at the usual mounting point. Align the ignition coil and tighten the pre-assembled screw connection with the bracket.

## Montage der CDI - Assembly of the control unit

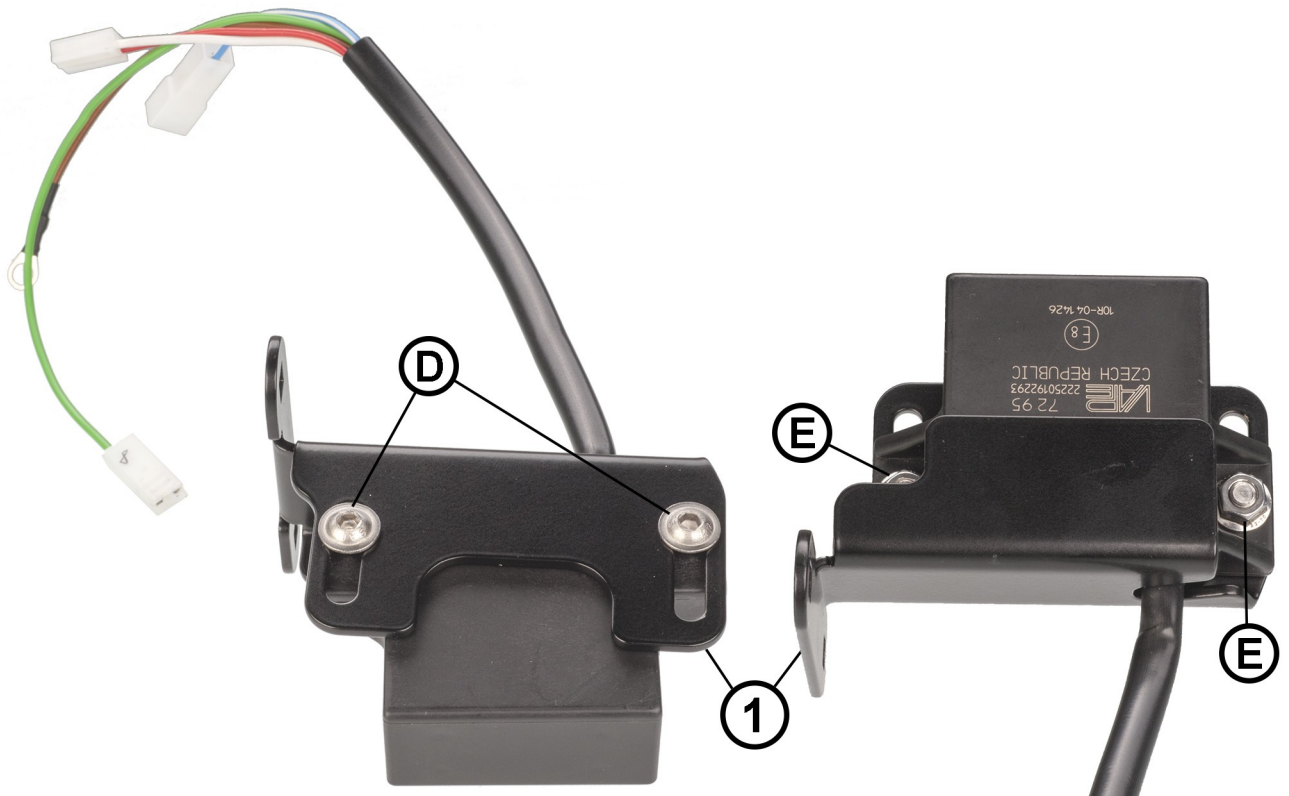

**DE** Die CDI – wie gezeigt – in dem Halter (1) verschrauben.

**EN** Screw the control unit into the bracket (1) as shown.

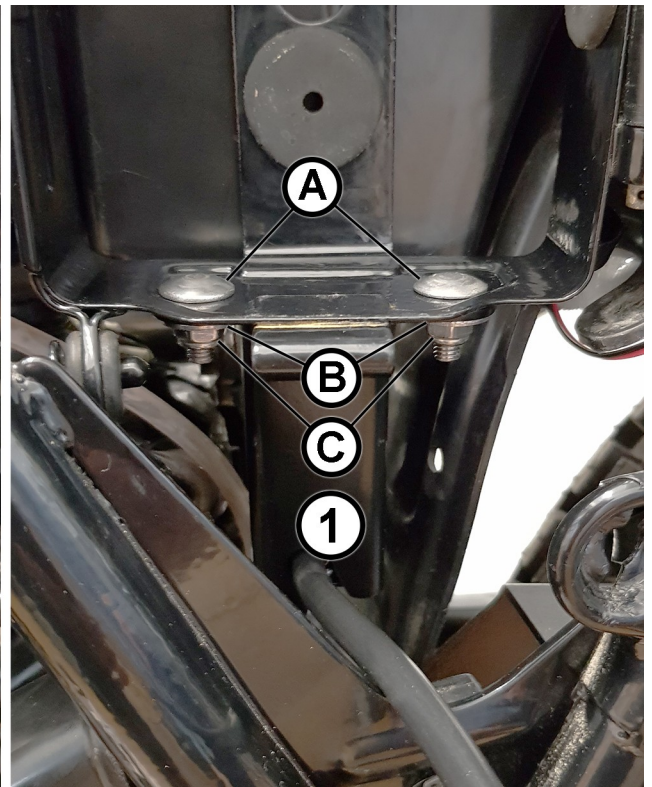
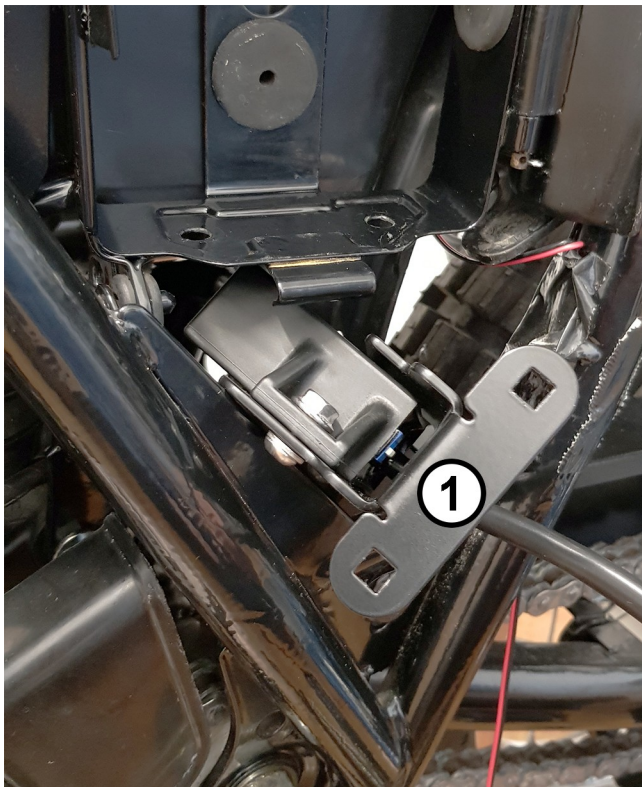

**DE** Den vorbereitete Halter (1) mit der CDI vorsichtig unter den Batteriekasten einfädeln und gemäß der rechten Darstellung montieren.

**EN** Carefully slide the prepared bracket (1) with the control unit under the battery box and mount it according to the illustration on the right.

## Montage des Reglers - Assembly of the regulator

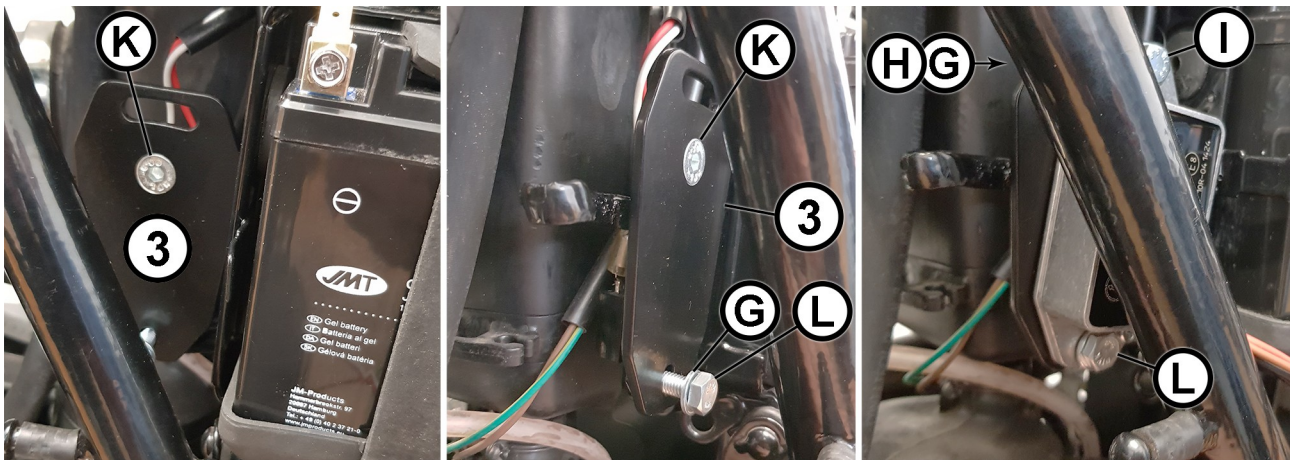
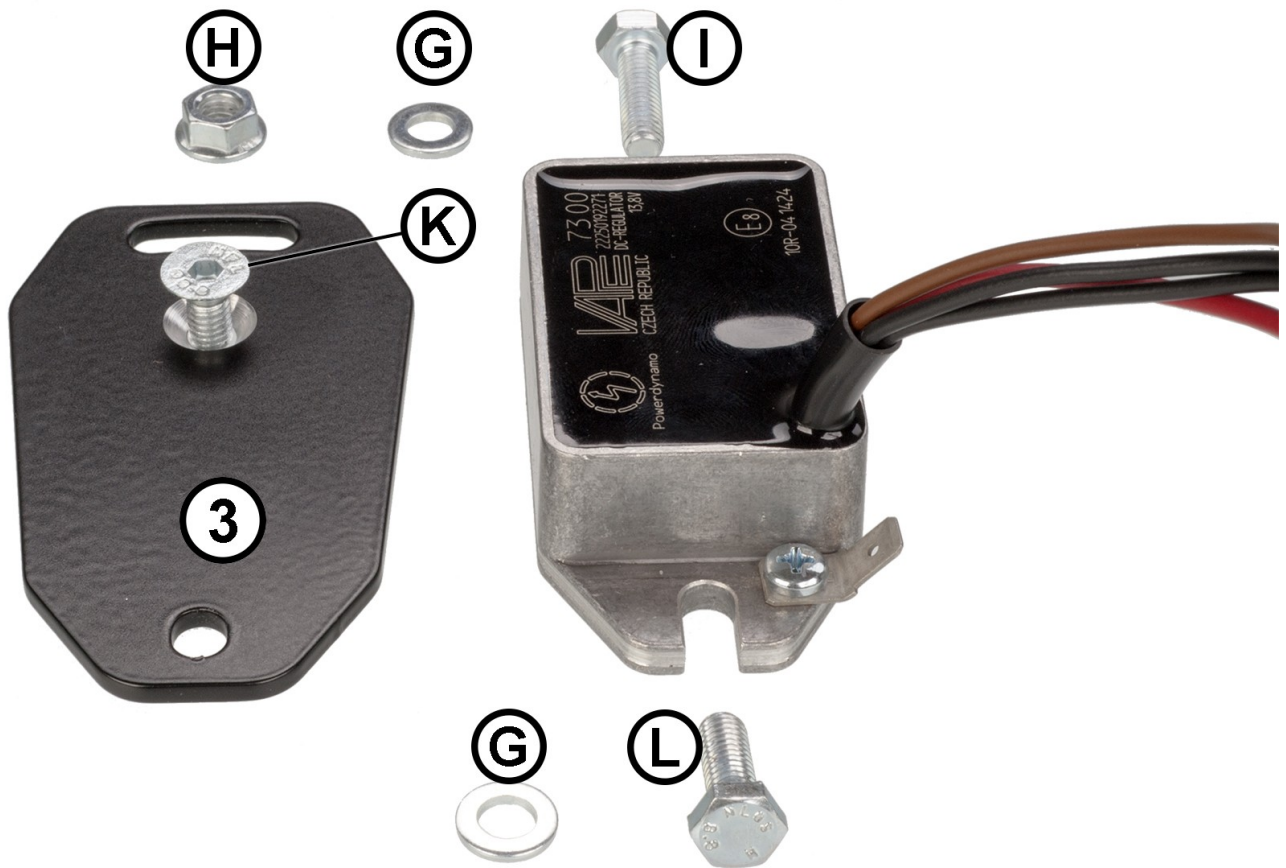

**DE** Den Halter (3) mit der Senkkopfschraube (K) am oberen Punkt der Regler-Halterung verschrauben. Die untere Verschraubung (L) wird nur lose eingesetzt, da der Regler hier noch mit verschraubt wird. Den Regler einsetzen, ausrichten und – wie gezeigt – montieren. Die obere Verschraubung des Reglers (I) wird von hinten mit der U-Scheibe (G) und der Mutter (H) gekontert.

**EN** Screw the bracket (3) to the upper point of the regulator bracket with the countersunk screw (K). The lower screw connection (L) is only inserted loosely, as the regulator is to be screwed in here as well. Insert the regulator, align it and mount it as shown. The upper screw connection of the regulator (I) is locked from behind with the washer (G) and the nut (H).